

リング・ヒーター

リング・ヒーターは、ホット・ランナー・ノズルの外部加熱を目的として作られたヒーターで、ステンレス製筒にシーズ・ヒーターが埋め込んであり、バンド・ヒーターと比較して、以下の優れた特長と種類があります。詳しくは次項を参照下さい。

【 特 長 】

シンプルでコンパクト、かつ樹脂かぶりに強い。
大きなワット数が得られる。
熱むらが少ない。
耐蝕性に優れ、被加熱物へのくいつきが少ない。
輸出用（定格 240V）にも対応出来ます。

【 種 類 】 FS 型と FL 型が御座います。下記参照下さい。

完全筒型熱電対付き。
完全筒型熱電対無し。



完全筒型 FS 型



完全筒型 FS 型熱電対付



完全筒型 FL 型

リングヒーター RH FS型 (熱電対無し)

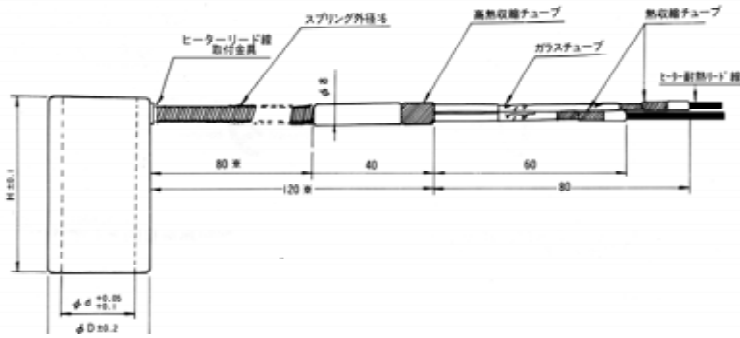

リング・ヒーター標準規格

この部分の寸法は変更可能。

ヒーター出口で曲げ可。

但し

一度曲げ終わった部分は絶対に曲げ戻さない様にして下さい。耐電圧不良の原因となりヒーターの寿命にも悪影響を与えます。

ワット密度の分割可。

リングヒーター RH FS型 (熱電対付き)

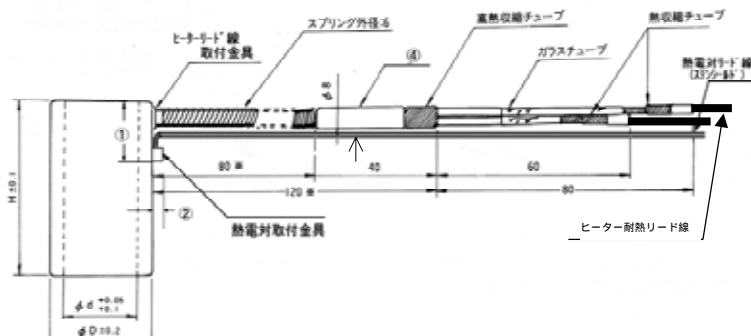

御希望により落下防止 (穴タップ加工 (M3))。但し位置は指示下さい。

熱電対付きの取付金具部の寸法は下表を参照下さい。

熱電対取付金具寸法

27	3	20	10
----	---	----	----

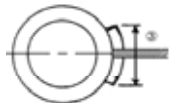

ヒーター耐熱リード線と熱電対リード線 (ステンシルド) の長さは指示下さい。

リングヒーター RH FL型 (熱電対無し)

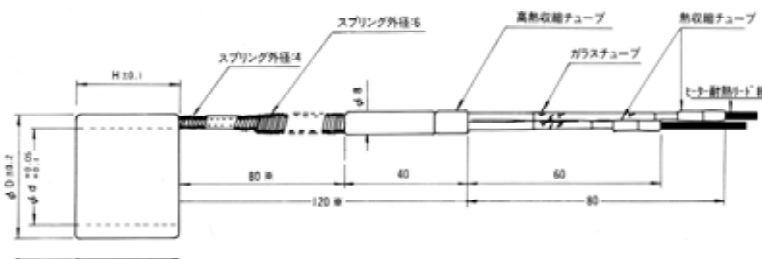

内径 (d)・外径 (D)・長さ (H) の特殊サイズも出来ます。御連絡下さい。

リングヒーター RH FL型 (熱電対付き)

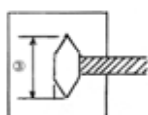
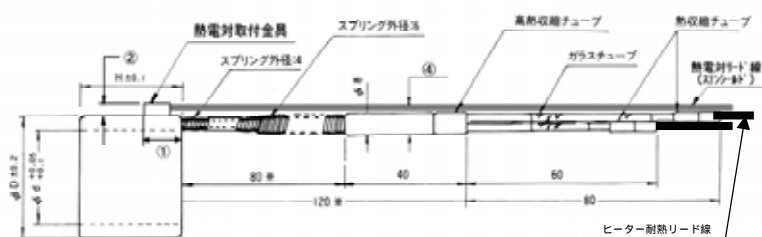

完全筒型 (FS 型・FL 型) 標準規格 (標準規格品以外のものも短納期で設計・製作致します)

型番表示

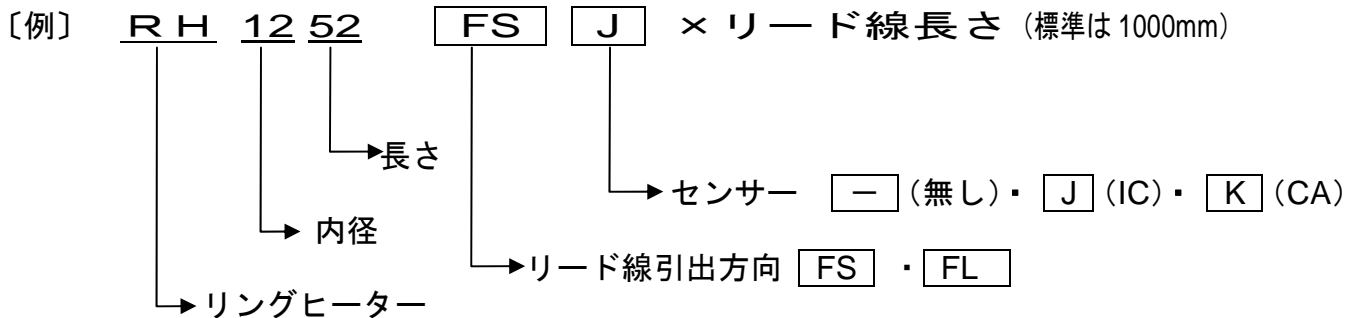

型番	φd	φD	H	ワット数 (W)	
				240V 使用時	220V 使用時
RH1252	12	20	52	360	300
RH1262			62	360	300
RH1272			72	360	300
RH1292			92	480	400
RH1452	14	22	52	360	300
RH1462			62	360	300
RH1472			72	480	400
RH1492			92	600	500
RH1642	16	24	42	360	300
RH1652			52	360	300
RH1662			62	480	400
RH1672			72	600	500
RH1692			92	720	600
RH1842	18	26	42	360	300
RH1852			52	360	300
RH1862			62	480	400
RH1872			72	600	500
RH1892			92	720	600
RH2042	20	28	42	360	300
RH2052			52	480	400
RH2062			62	600	500
RH2072			72	720	600
RH2092		30	92	850	700
RH2842	28	36	42	420	350
RH2852			52	540	450
RH2862			62	720	600
RH2872		38	72	850	700
RH2892			92	950	800

御注文は RH 型番 × _____ で御連絡下さい。